

[www.tradexper.com](http://www.tradexper.com)



**BULK TRAILER  
COMPRESSORS  
& SPARE PARTS**

كمبروسر رات بالكرو قطع غيار كمبروسر و مقطورة و

**TRADEXPER**



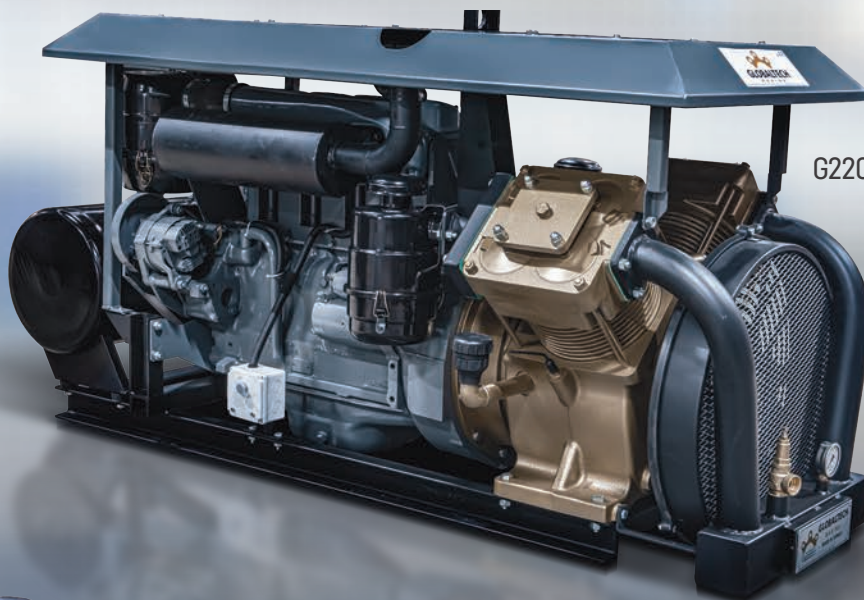

TABLE OF

# CONTENTS

جدول المحتويات او الفهرس

2 -3	ABOUT US   معلومات عنا
4- 5	TABLE OF CONTENTS   جدول المحتويات او الفهرس
6-7	<b>G220-2</b> BULK TRAILER COMPRESSORS   كمبروسر رات بالكر G220-2
8-9	<b>G160-3</b> BULK TRAILER COMPRESSORS   كمبروسر رات بالكر G160-3
10	<b>OIL FREE SCREW</b> TYPE BULK TRAILER COMPRESSOR   كمبروسر رات بالكر حلزوني
11-12-13	<b>G220-2</b> SPARE PARTS   قطع غيار كمبروسر G220-2
14-15-16	<b>G160-3</b> SPARE PARTS   قطع غيار كمبروسر G160-3
17	<b>BULK TRAILER</b> ACC. AND SPARE PARTS   قطع غيار مقطورة و بالكر
18	<b>DIESEL ENGINE</b> SPARE PARTS   محرك ديزل و قطع غيار
19	<b>ELECTRICAL ENGINE</b> SPARE PARTS   محرك كهربائي و قطع غيار



G220-2 RE-NEWED DIESEL ENGINE

كمپرسور 2 راس مع ماكينة مجدده

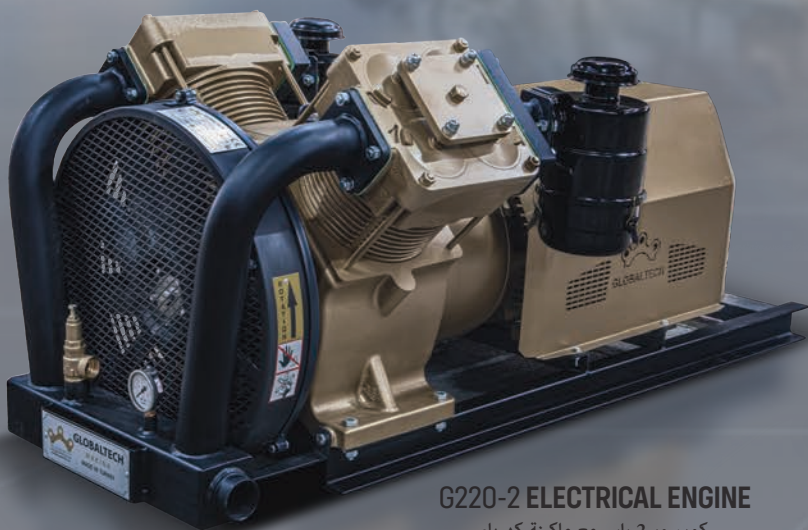

G220-2 ELECTRICAL ENGINE

كمپرسور 2 راس مع ماكينة كهرباء

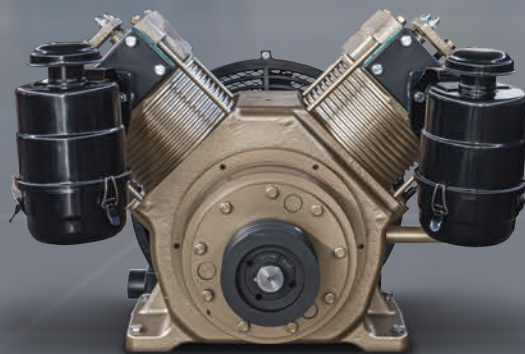

G220-2 COMPRESSOR WITH PULLEY

كمپرسور 2 راس مع حزام بكرة

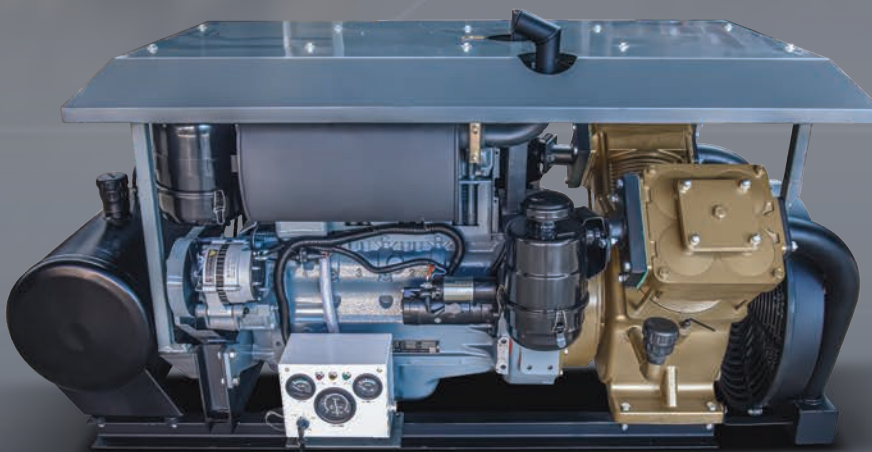

G220-2 NEW DIESEL ENGINE

كمپرسور 2 راس مع ماكينة جديده

MODEL / رمز المنتج	G220-2-E22-P	G220-2-E30-P	G220-2-BDM	G220-2-DDM	G220-2-KSK PULLEY / حزام بكرة
<b>ENGINE TYPE</b> نوع المحرك	Electrical كمبرسور 2 راس مع ماكينة كهرباء	Electrical كمبرسور 2 راس مع ماكينة كهرباء	New Diesel Engine كمبرسور 2 راس مع ماكينة جديدة	Re-newed Diesel Engine كمبرسور 2 راس مع ماكينة مجدده	-
<b>FLOW (LT / MIN)</b> التدفق (لتر)	10.200	10.200	10.200	10.200	10.200
<b>RPM (RPM/MIN)</b> الدورة (عدد الدورات في الدقيقة)	1500	1500	1500	1500	1500
<b>PRESSURE (BAR)</b> الضغط (بار)	2,0 - 3,5	2,0 - 3,5	2,0 - 3,5	2,0 - 3,5	2,0 - 3,5
<b>POWER (KW/HP)</b> الطاقة (كيلوواط / حصان)	22 / 30	30 / 40	59 / 80	59 / 80	-
<b>PISTON DIAMETER</b> (MM / PCS) قطر المكبس (مم)	220 * 2	220 * 2	220 * 2	220 * 2	220 * 2
<b>WEIGHT (KG)</b> الوزن (كجم)	580	652	801	790	355
<b>DIMENSIONS (CM)</b> (WIDTH * LENGTH * HEIGHT) الأبعاد (عرض × طول × ارتفاع)	95 * 170 * 72	90 * 200 * 90	90 * 200 * 100	90 * 90 * 80	90 * 90 * 80

► G220-2 ELECTRICAL ENGINE

كمبرسور 2 راس مع ماكينة كهرباء

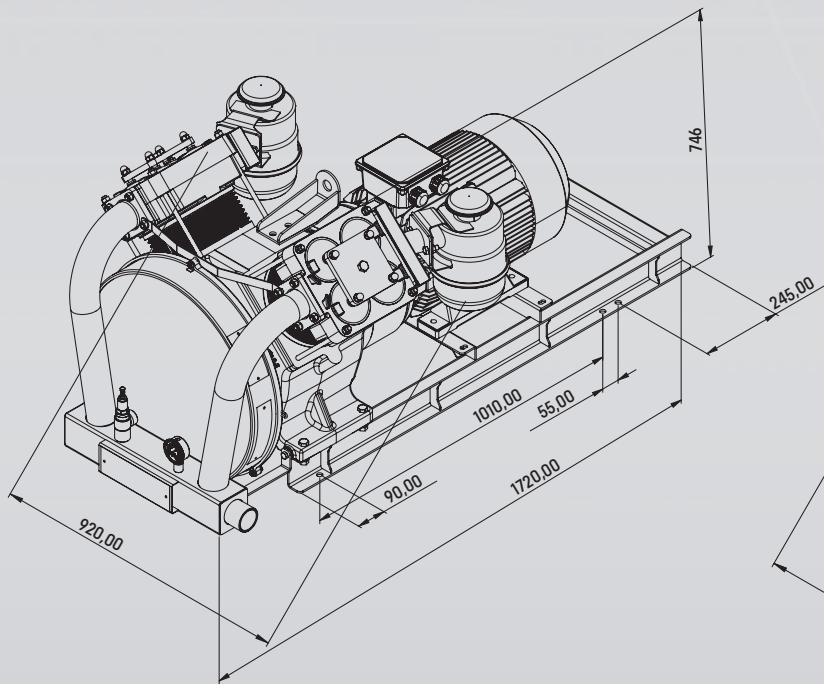

► G220-2 NEW DIESEL ENGINE

كمبرسور 2 راس مع ماكينة جديدة

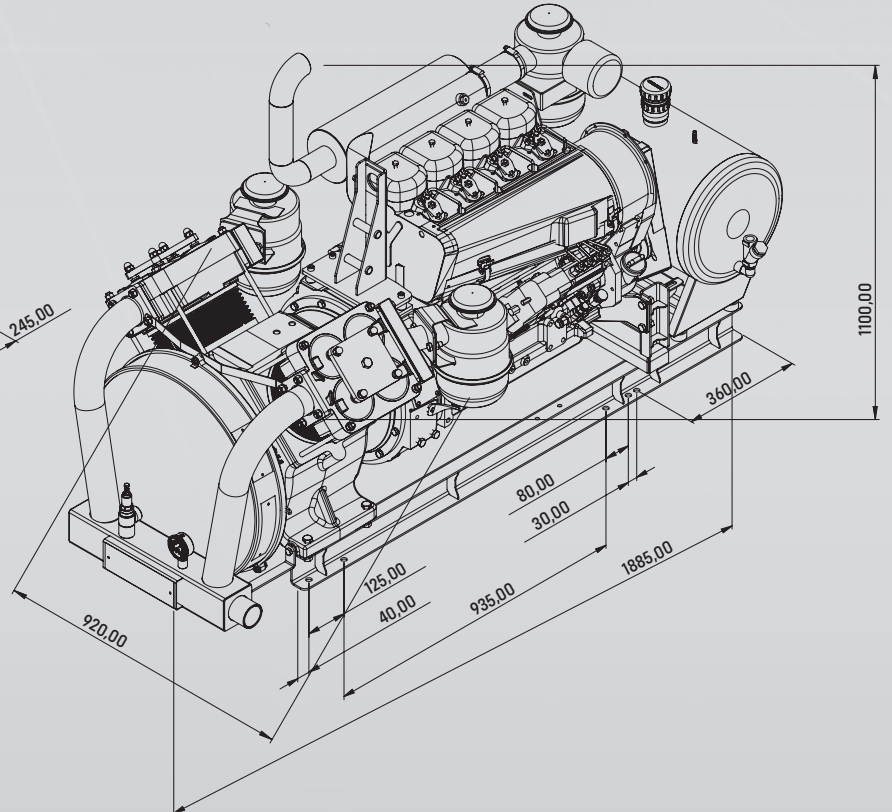



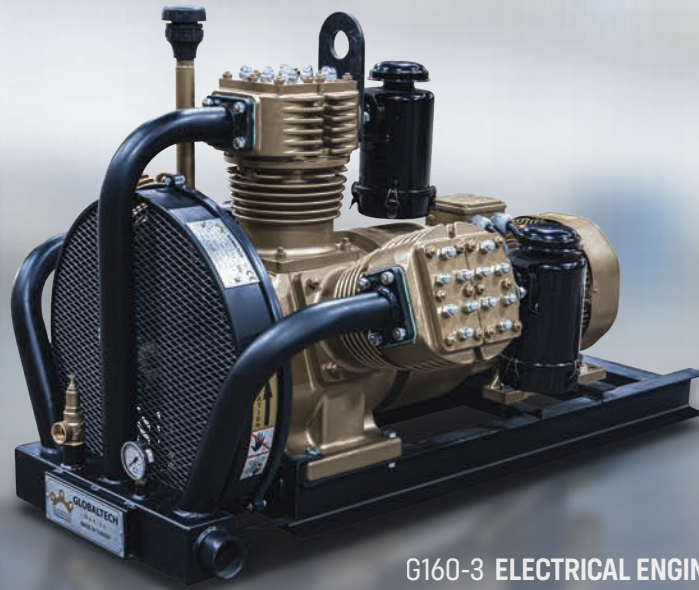

G160-3 ELECTRICAL ENGINE  
كمبروسر 3 راس مع ماكينة كهرباء

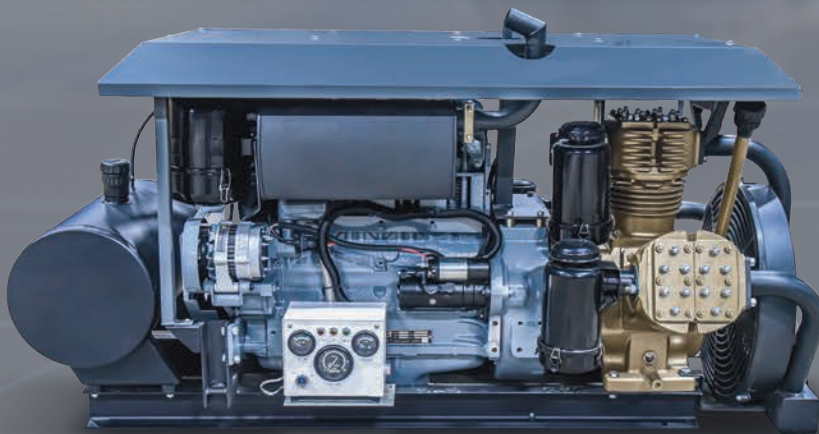

G160-3 NEW DIESEL ENGINE  
كمبروسر 3 راس مع ماكينة جديدة



G160-3 COMPRESSOR (WITHOUT ENGINE)  
كمبروسر 3 راس

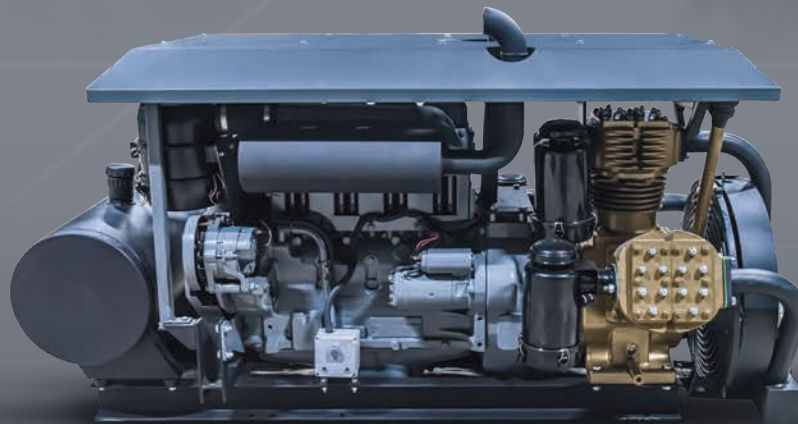

G160-3 RE-NEWED DIESEL ENGINE  
كمبروسر 3 راس مع ماكينة مجدده

MODEL / رمز المنتج	G160-3-E18-P	G160-3-BDM	G160-3-DDM	G160-3-KSK PULLEY / حزام بكرة
<b>ENGINE TYPE</b> نوع المحرك	Elektric كمبرسور 3 راس مع ماكينة كهرباء	New Diesel Engine كمبرسور 3 راس مع ماكينة جديدة	Re-Newed Diesel Engine كمبرسور 3 راس مع ماكينة مجدده	-
<b>FLOW (LT / MIN)</b> التدفق (لتر)	7200	7200	7200	7200
<b>RPM (RPM/MIN)</b> الدورة (عدد الدورات في الدقيقة)	1500	1500	1500	1500
<b>PRESSURE (BAR)</b> الضغط (بار)	2,0 - 3,5	2,0 - 3,5	2,0 - 3,5	2,0 - 3,5
<b>POWER (KW/HP)</b> الطاقة (كيلوواط / حصان)	18,5 / 25	59 / 80	59 / 80	-
<b>PISTON DIAMETER</b> (MM / PCS) قطر المكبس (مم)	160 * 3	160 * 3	160 * 3	160 * 3
<b>WEIGHT (KG)</b> الوزن (كجم)	325	740	740	304
<b>DIMENSIONS (CM)</b> (WIDTH * LENGTH * HEIGHT) الأبعاد (عرض × طول × ارتفاع)	100 * 142 * 95	95 * 210 * 95	95 * 210 * 95	-

► G160-3 NEW DIESEL ENGINE

كمبرسور 3 راس مع ماكينة جديدة

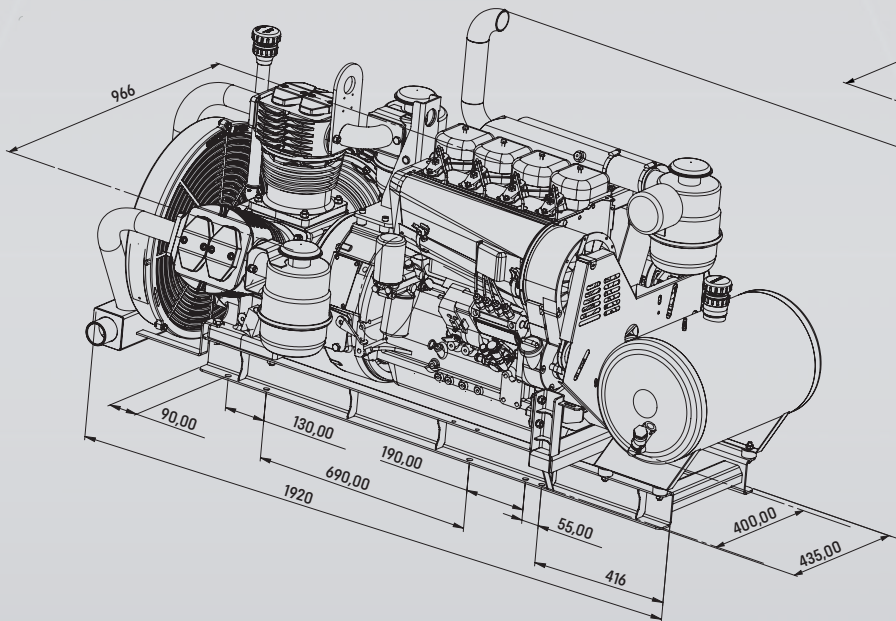

► G160-3 ELECTRICAL ENGINE

كمبرسور 3 راس مع ماكينة كهرباء

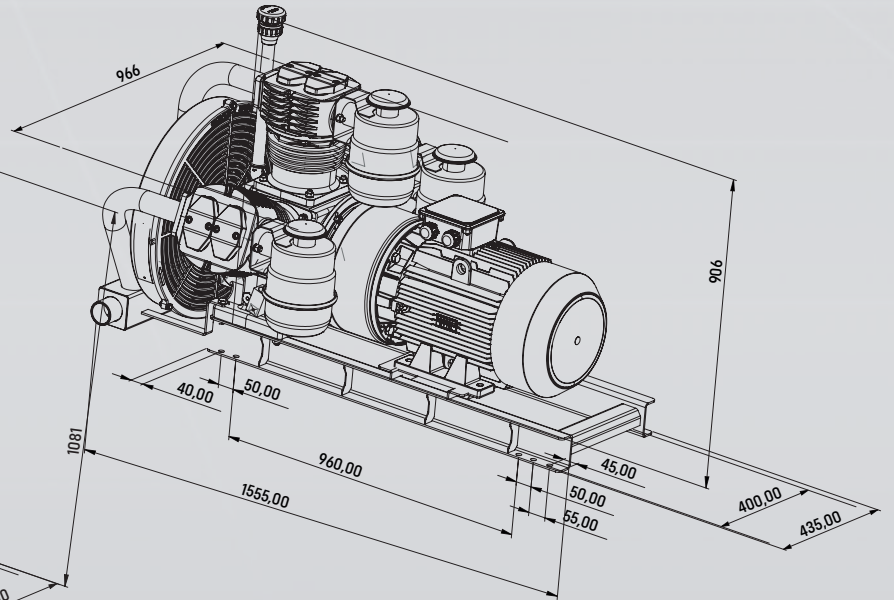



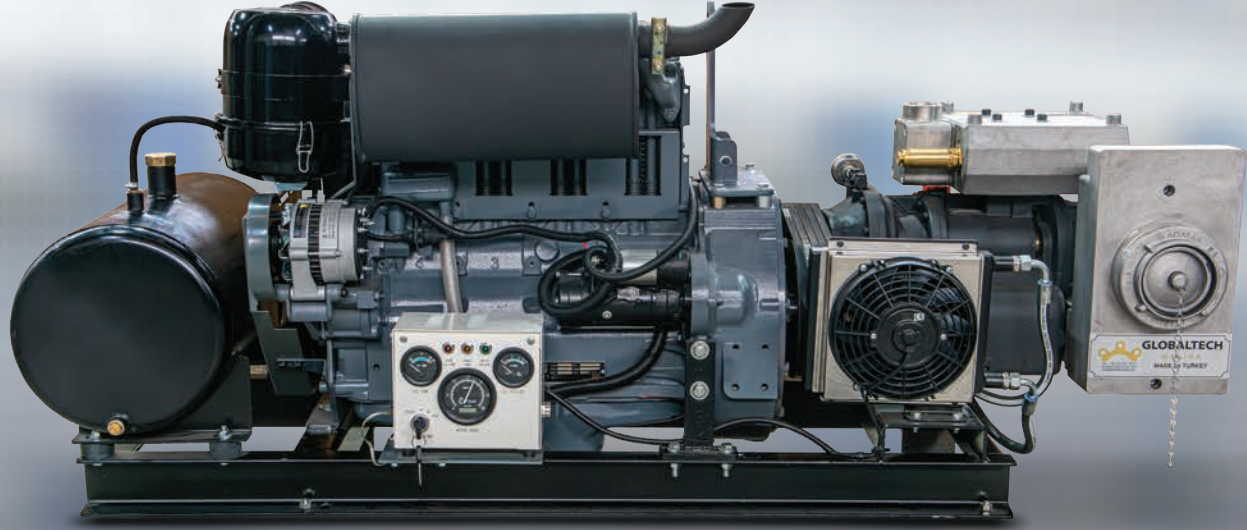

















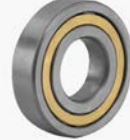



















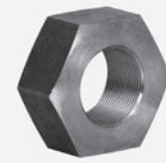

**SCREW TYPE BULK TRAILER COMPRESSOR TECHNICAL SPECIFICATIONS** | كمبروسر رات بالكر حلزوني المواصفات الفنية



















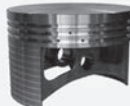

MODEL / رمز المنتج	E30 G411030002	BDM G411030001
<b>ENGINE TYPE</b> نوع المحرك	Elektric / كهرباء	New Diesel / محرك ديزل جديد
<b>FLOW (LT / MIN)</b> التدفق (لتر)	7200 - 10.200	7200 - 10.200
<b>RPM (RPM/MIN)</b> الدورة (عدد الدورات في الدقيقة)	3000 - 3600 RPM	3000 - 3600 RPM
<b>PRESSURE (BAR)</b> الضغط (بار)	2,0	2,0
<b>POWER (KW/HP)</b> الطاقة (كيلوواط / حصان)	30 kW - 40 Hp	59 kW - 80 Hp
<b>PISTON DIAMETER (MM / PCS)</b> قطر المكبس (مم)	-	-
<b>WEIGHT (KG)</b> الوزن (كجم)	400 - 500	700
<b>DIMENSIONS (CM)</b> <b>(WIDTH * LENGTH * HEIGHT)</b> الأبعاد (عرض × طول × ارتفاع)	-	-

















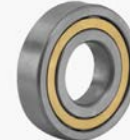

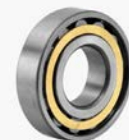

<p><b>G303010001</b></p>  <p><b>OIL HOUSING</b> سلندر كمپروسر 2 راس</p>	<p><b>G303020004</b></p>  <p><b>CRANK</b> عمود كرنك 2 راس</p>	<p><b>G303020006</b></p>  <p><b>CONNECTING ROD</b> ذراع بستم كمپروسر 2 راس</p>	<p><b>G113010007</b></p>  <p><b>NKJS 70 A BEARING</b> رومان ذراع 70 كمپروسر 2 راس</p>
<p><b>G113010003</b></p>  <p><b>BEARING RNA6905</b> رومان بن بستم كمپروسر 2 راس</p>	<p><b>G303020005</b></p>  <p><b>CRANK BALANCE PLATE</b> ميزانية عمود كرنك</p>	<p><b>G303010008</b></p>  <p><b>REAR COVER</b> غطاء كمپروسر 2 راس خلفي</p>	<p><b>G114010010</b></p>  <p><b>REAR COVER RING</b> قفل بن بستم خلفي</p>
<p><b>G113010017</b></p>  <p><b>N311 REAR COVER BEARING</b> رومان عمود كرنك خلفي</p>	<p><b>G303010007</b></p>  <p><b>FORNT COVER</b> غطاء كمپروسر امامي</p>	<p><b>G114000005</b></p>  <p><b>FRONT COVER RING</b> قفل بن بستم امامي</p>	<p><b>G113010020</b></p>  <p><b>NUP311 FORNT COVER BEARING</b> رومان عمود كرنك امامي</p>
<p><b>G109030001</b></p>  <p><b>CRANK OIL SEAL</b> صوفة زيت كمپروسر 2 راس</p>	<p><b>G303010009</b></p>  <p><b>CRANK FRONT SEAL BEARING</b> قاعدة مروحة كمپروسر 2 راس</p>	<p><b>G303010032</b></p>  <p><b>CRANK REAR SEAL BEARING</b> جلبة صوفة كمپروسر 2 راس</p>	<p><b>G119010004</b></p>  <p><b>PISTON PIN</b> مسمار بستم كمپروسر 2 راس</p>
<p><b>G114010009</b></p>  <p><b>PISTON RING</b> طقم شبر كمپروسر 2 راس</p>	<p><b>G303010003</b></p>  <p><b>SLEEVE</b> قميص كمپروسر 2 راس</p>	<p><b>G108040006</b></p>  <p><b>SLEEVE BOLT</b> مسمار هد</p>	<p><b>G303010004</b></p>  <p><b>AIR INTAKE BLOCK</b> هد كمپروسر 2 راس فارغ</p>





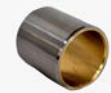















<p><b>G108030017</b></p>  <p><b>FLAP COPPER WASHER</b> وردة نحاس كمپروسر 2 راس</p>	<p><b>G303020023</b></p>  <p><b>SUCTION VALVE</b> بلف شفط كمپروسر 2 راس</p>	<p><b>G303020024</b></p>  <p><b>PRESSURE VALVE</b> بلف ضغط كمپروسر 2 راس</p>	<p><b>G303030001</b></p>  <p><b>VALVE CAP ALUMINUM LONG</b> قفيز بلف شفط طويل كمپروسر 2 راس</p>
<p><b>G303030002</b></p>  <p><b>VALVE CAP ALUMINUM SHORT</b> قفيز بلف شفط قصير كمپروسر 2 راس</p>	<p><b>G109020001</b></p>  <p><b>VALVE CAP O-RING</b> ربل قفيز كمپروسر 2 راس</p>	<p><b>G301060090</b></p>  <p><b>VALVE CAP BRACKET</b> غطاء هد كمپروسر 2 راس</p>	<p><b>G108140001</b></p>  <p><b>CRANKE SAFET Y PIN</b> خابور عمود كرنك 2 راس</p>
<p><b>G303010010</b></p>  <p><b>FLYWHEEL</b> كوبلنج كمپروسر 2 راس</p>	<p><b>G302020004</b></p>  <p><b>COUPLING PIN</b> بن كوبلنج كمپروسر 2 راس</p>	<p><b>G105020004</b></p>  <p><b>COUPLING PIN RUBBER</b> ربل بن مسمار كوبلنج كمپروسر 2 راس</p>	<p><b>G302010002</b></p>  <p><b>CRANKE NUT</b> صامولة كرنك كمپروسر 2 راس</p>
<p><b>G303010024</b></p>  <p><b>DESEL COMPRESSOR HOUSING</b> داير كمپروسر 2 راس</p>	<p><b>G301070023</b></p>  <p><b>OIL LEVELLER</b> مقاس زيت كمپروسر 2 راس</p>	<p><b>G301070001</b></p>  <p><b>RADIATOR</b> رديت كمپروسر 2 راس</p>	<p><b>G305010001</b></p>  <p><b>FAN</b> مروحة كمپروسر 2 راس</p>
<p><b>G116010001</b></p>  <p><b>PRESSURE GAUGE</b> ساعة ضغط كمپروسر 2 راس</p>	<p><b>G116010002</b></p>  <p><b>SAFETY VALVE</b> بلف امان كمپروسر 2 راس</p>	<p><b>G305010002</b></p>  <p><b>COMPRESSOR OIL CAP</b> غطاء زيت كمپروسر 2 راس</p>	<p><b>G305010003</b></p>  <p><b>FUEL CAP</b> غطاء ديزل ماكينة كمپوسر 2 راس</p>



















<p><b>G303010025</b></p>  <p><b>ELECTRIC MOTOR COUPLING</b> كوبلنج كمپروسر 2 راس كهرياء</p>	<p><b>G303010023</b></p>  <p><b>ELECTRIC MOTOR COUPLING HOUSING</b> داير كمپروسر 2 راس كهرياء</p>	<p><b>G301070008</b></p>  <p><b>FILTER BRACKET LEFT</b> قاعدة فلتر هواء كمپروسر 2 راس يسار</p>	<p><b>G301070007</b></p>  <p><b>FILTER BRACKET RIGHT</b> قاعدة فلتر كمپروسر 2 راس يمين</p>
<p><b>G115010001</b></p>  <p><b>COMPRESSOR AIR FILTER</b> فلتر هواء كمپروسر 2 راس</p>	<p><b>G101060004</b></p>  <p><b>FUEL TANK</b> تانك ديزل كمپروسر 2 راس</p>	<p><b>G108090001</b></p>  <p><b>LINE FILTER</b> مصفاة ديزل كمپروسر 2 راس</p>	<p><b>G303010026</b></p>  <p><b>DIESELE ENGINE COUPLING</b> كوبلنج ماكينة</p>
<p><b>G105020011</b></p>  <p><b>COMPRESSOR AIR FILTER ENVI- RMENT RUBBER GASKET</b> ربل فلتر هواء كمپروسر 2 راس</p>	<p><b>G105020012</b></p>  <p><b>COMPRESSOR AIR FILTER HUB RUBBER GASKET</b> ربل وسط فلتر هواء كمپروسر 2 راس</p>	<p><b>G109010013</b></p>  <p><b>GASKET KIT</b> طقم جوان كمپروسر 2 راس</p>	<p><b>G119010001</b></p>  <p><b>PISTON</b> بستم كمپروسر 2 راس</p>
<p><b>G109020002</b></p>  <p><b>SLEEVE LOWER O-RING</b> ربل قميص فوق كمپروسر 2 راس</p>	<p><b>G109020003</b></p>  <p><b>SLEEVE TOP O-RING</b> ربل قميص تحت كمپروسر 2 راس</p>	<p><b>G304120002</b></p>  <p><b>ELECTRICAL PANEL 22 KW</b> طبلون كمپروسر كهرياء 22 / كيلو واط</p>	<p><b>G104020001</b></p>  <p><b>SWITCH CONTACT THREE PHASE</b> مفتاح كهرياء 3 مراحل كمپروسر 2 راس</p>
<p><b>G104020002</b></p>  <p><b>SWITCH CONTACT START TRIANGLE</b> مفتاح كهرياء كمپروسر 2 راس</p>	<p><b>G301070022</b></p>  <p><b>AWNING SHEET IRON</b> ساجة مظلة كمپروسر 2 راس مع الماكينة</p>	<p><b>G304120003</b></p>  <p><b>ELECTRICAL PANEL 30 KW</b> طبلون كمپروسر كهرياء 30 / كيلو واط</p>	<p><b>G104020003</b></p>  <p><b>SAFETY SWITCH</b> مفتاح تأمين كمپروسر 2 راس</p>
	<p><b>G301070034</b></p>  <p><b>DIESEL CHASSIS</b> شاصي كمپروسر 2 راس مع ماكينة ديزل</p>	<p><b>G301070031</b></p>  <p><b>ELECTRIC CHASSIS</b> شاصي كمپروسر 2 راس مع مولد كهرياء</p>	























<p><b>G303010013</b></p>  <p><b>OIL HOUSING</b> سلندر كمپروسر 3 راس</p>	<p><b>G303020014</b></p>  <p><b>CRANK</b> عمود كرنك كمپروسر 3 راس</p>	<p><b>G303020016</b></p>  <p><b>CONNECTING ROD</b> ذراع بستم كمپروسر 3 راس</p>	<p><b>G113010004</b></p>  <p><b>NKJS 60 A BEARING</b> رومان 60 كمپروسر 3 راس</p>
<p><b>G303020015</b></p>  <p><b>CRANK BALANCE PLATE</b> ميزانية عمود كرنك كمپروسر 3 راس</p>	<p><b>G303010021</b></p>  <p><b>REAR COVER</b> غطاء كمپروسر 3 راس خلفي</p>	<p><b>G114010004</b></p>  <p><b>REAR COVER RING</b> قفل رومان كمپروسر 3 راس خلفي</p>	<p><b>G113010010</b></p>  <p><b>N309 REAR COVER BEARING</b> رومان عمود كرنك كمپروسر 3 راس خلفي</p>
<p><b>G303010020</b></p>  <p><b>FRONT COVER</b> غطاء كمپروسر 3 راس أمامي</p>	<p><b>G114010003</b></p>  <p><b>FRONT COVER RING</b> قفل رومان كمپروسر 3 راس أمامي</p>	<p><b>G113010013</b></p>  <p><b>NUP309 FRONT COVER BEARING</b> رومان عمود كرنك كمپروسر 3 راس خلفي</p>	<p><b>G109030002</b></p>  <p><b>CRANK OIL SEAL</b> صوفة زيت كمپروسر 3 راس</p>
<p><b>G303010030</b></p>  <p><b>CRANK FRONT SEAL BEARING</b> قاعدة مروحة كمپروسر 3 راس</p>	<p><b>G303010031</b></p>  <p><b>CRANK REAR SEAL BEARING</b> جلبة صوفة كمپروسر 3 راس</p>	<p><b>G119010003</b></p>  <p><b>PISTON</b> بستم كمپروسر 3 راس</p>	<p><b>G119010005</b></p>  <p><b>PISTON PIN</b> بن بستم كمپروسر 3 راس</p>
<p><b>G114010008</b></p>  <p><b>PISTON RING</b> طقم شئير كمپروسر 3 راس</p>	<p><b>G303010014</b></p>  <p><b>SLEEVE</b> قميص كمپروسر 3 راس</p>	<p><b>G113010024</b></p>  <p><b>CONNECTING ROD BUSH</b> جلبة ذراع كمپروسر 3 راس</p>	<p><b>G303010016</b></p>  <p><b>AIR INTAKE BLOCK RIGHT</b> هد راس كمپروسر 3 راس يمين</p>



























<p><b>G303010017</b></p>  <p><b>AIR INTAKE BLOCK LEFT</b> هد راس كمپروسر 3 راس يسار</p>	<p><b>G303010015</b></p>  <p><b>AIR INTAKE BLOCK MIDDLE</b> هد راس كمپروسر 3 راس وسط</p>	<p><b>G108030016</b></p>  <p><b>FLAP COPPER WASHER</b> وردة نحاس كمپروسر 3 راس</p>	<p><b>G303020021</b></p>  <p><b>SUCTION VALVE</b> بلف شفط كمپروسر 3 راس</p>
<p><b>G303020022</b></p>  <p><b>PRESSURE VALVE</b> بلف ضغط كمپروسر 3 راس</p>	<p><b>G108140001</b></p>  <p><b>CRANK SAFETY PIN</b> خابور عمود كرنك كمپروسر 3 راس</p>	<p><b>G303010010</b></p>  <p><b>FLYWHEEL</b> كوبلنج كمپروسر 3 راس</p>	<p><b>G302020004</b></p>  <p><b>COUPLING PIN</b> بن كوبلنج كمپروسر 3 راس</p>
<p><b>G105020004</b></p>  <p><b>COUPLING PIN RUBBER</b> ريل مسمار كوبلنج كمپروسر 3 راس</p>	<p><b>G302010001</b></p>  <p><b>CRANK NUT</b> صامولة كرنك كمپروسر 3 راس</p>	<p><b>G108070007</b></p>  <p><b>COMPRESSOR OIL GAUGE</b> طبة زيت كمپروسر 3 راس</p>	<p><b>G301070010</b></p>  <p><b>RADIATOR</b> رديتر كمپروسر 3 راس</p>
<p><b>G305010001</b></p>  <p><b>FAN</b> مروحة كمپروسر 3 راس</p>	<p><b>G116010001</b></p>  <p><b>PRESSURE GAUGE</b> ساعة ضغط كمپروسر 3 راس</p>	<p><b>G116010002</b></p>  <p><b>SAFETY VALVE</b> بلف امان كمپروسر 3 راس</p>	<p><b>G305010002</b></p>  <p><b>COMPRESSOR OIL CAP</b> غطاء زيت كمپروسر 3 راس</p>
<p><b>G305010003</b></p>  <p><b>FUEL CAP</b> غطاء تانك ديزل ماكينة كمپروسر 3 راس</p>	<p><b>G303010025</b></p>  <p><b>ELECTRIC MOTOR COUPLING</b> كوبلنج كمپروسر 3 راس كهرياء</p>	<p><b>G303010023</b></p>  <p><b>ELECTRIC MOTOR COUPLING HOUSING</b> داير كمپروسر 3 راس كهرياء</p>	<p><b>G115010002</b></p>  <p><b>COMPRESSOR AIR FILTER</b> فلتر هواء كمپروسر 3 راس</p>

<p><b>G101060003</b></p>  <p><b>FUEL TANK</b> تانك ديزل ماكينة كمبروسر 3 راس</p>	<p><b>G303010024</b></p>  <p><b>DIESEL COMPRESSOR HOUSING</b> داير كمبروسر 3 راس</p>	<p><b>G109020005</b></p>  <p><b>VALVE CAP O-RING</b> ربل قفيز كمبروسر 3 راس</p>	<p><b>G108090001</b></p>  <p><b>LINE FILTER</b> مصفاة ديزل</p>
<p><b>G303010026</b></p>  <p><b>DIESEL ENGINE COUPLING</b> كوبلتج ماكينة</p>	<p><b>G109010012</b></p>  <p><b>GASKET KIT</b> طقم جوان كمبروسر 3 راس</p>	<p><b>G105020010</b></p>  <p><b>COMPRESSOR AIR FILTER RUBBER GASKET</b> ربل فلتر هواء</p>	<p><b>G304120001</b></p>  <p><b>ELECTRICAL PANEL 18.5 KW</b> مفتاح تشغيل كمبروسر كهرياء 22/18 واط</p>
<p><b>G104020001</b></p>  <p><b>SWITCH CONTACT THREE PHASE</b> مفتاح كمبروسر هواء</p>	<p><b>G104020002</b></p>  <p><b>SWITCH CONTACT STAR TRIANGLE</b> مفتاح كمبروسر هواء</p>	<p><b>G301070021</b></p>  <p><b>AWNING SHEET IRON</b> مظلة ماكينة كمبروسر</p>	<p><b>G303030004</b></p>  <p><b>VALVE CAP LONG</b> قفيز بلف كمبروسر 3 راس طويل</p>
<p><b>G303030003</b></p>  <p><b>VALVE CAP SHORT</b> قفيز بلف كمبروسر 3 راس قصير</p>	<p><b>G104020003</b></p>  <p><b>SAFETY SWITCH</b> مفتاح تأمين</p>	<p><b>G301070039</b></p>  <p><b>DIESEL CHASSIS</b> شاسي كمبروسر ديزل</p>	<p><b>G301070032</b></p>  <p><b>ELECTRIC CHASSIS</b> شاسي كمبروسر كهرياء</p>



<p><b>G521030001</b></p>  <p><b>CHECK VALVE</b> رداد 2 بوصة</p>	<p><b>G508150002</b></p>  <p><b>BUTTERFLY VALVE</b> محبس فراشه 8 مسمار</p>	<p><b>G521010002</b></p>  <p><b>RED AERATION HOSE</b> لي تفرغ بلكر داخلي أحمر</p>	<p><b>G508150001</b></p>  <p><b>BALL VALVE</b> محبس تفرغ بلكر</p>	<p><b>G521010001</b></p>  <p><b>YELLOW AERATION HOSE</b> لي تفرغ بلكر داخلي أصفر</p>
<p><b>G521010003</b></p>  <p><b>BULK TRAILER DISCHARGE HOSE</b> لي تفرغ بلكر خارجي</p>	<p><b>G516010001</b></p>  <p><b>BULK TRAILER PRESSURE GAUGE</b> ساعة ضغط بلكر</p>	<p><b>G521020001</b></p>  <p><b>TOP COVER GASKET</b> ريل غطاء بلكر</p>	<p><b>G508110001</b></p>  <p><b>4" ALUMINUM COUPLING</b> فلانجة خرطوم تفرغ اسمنت 4 بوصة</p>	<p><b>G508110002</b></p>  <p><b>4" ALUMINUM COUPLING</b> فلانجه المونيوم سن داخلي</p>
<p><b>G521030002</b></p>  <p><b>CHECK VALVE</b> رداد</p>	<p><b>G515010001</b></p>  <p><b>SEPARATOR FILTER</b> فاتر</p>	<p><b>G516040001</b></p>  <p><b>SAFETY VALVE (INTERNAL THREAD)</b> بلف امان سن داخلي</p>	<p><b>G116010002</b></p>  <p><b>SAFETY VALVE (EXTERNAL THREAD)</b> بلف امان سن خارجي</p>	<p><b>G521020002</b></p>  <p><b>BALL VALVE SEAL (LARGE) INNER DIAMETER 160 MM</b> اصلاح محبس اسمنت خارجي</p>
<p><b>G521020003</b></p>  <p><b>BALL VALVE SEAL (SMALL) INNER DIAMETER 102 MM</b> اصلاح محبس اسمنت داخلي</p>	<p><b>G521040001</b></p>  <p><b>BALL VALVE INNER CORE</b> محبس اسمنت</p>	<p><b>G521040002</b></p>  <p><b>MANHOLE COVER ALUMINUM</b> غطاء بلكر المونيوم</p>	<p><b>G521040003</b></p>  <p><b>MANHOLE COVER IRON</b> غطاء بلكر حديد</p>	<p><b>G521040004</b></p>  <p><b>PINCH VALVE</b> محبس اسمنت هواء</p>
<p><b>G521040005</b></p>  <p><b>PINCH VALVE RUBBER</b> ريل محبس اسمنت هواء</p>	<p><b>G521040006</b></p>  <p><b>PINCH VALVE RUBBER (LIPPED)</b> ريل محبس هواء اسمنت</p>			

<p><b>G112010001</b></p>  <p><b>BEINEI NEW DIESEL ENGINE 4 CYLINDER</b> ماكينة دوتس جديدة 4 سلندر</p>	<p><b>G112010001</b></p>  <p><b>BEINEI NEW DIESEL ENGINE 6 CYLINDER</b> ماكينة دوتس جديدة 6 سلندر</p>	<p><b>G119020001</b></p>  <p><b>DEUTZ PISTON FL 912</b> بستم ماكينة</p>	<p><b>G112020004</b></p>  <p><b>DEUTZ ARM BEARING</b> سباتك ماكينة متحركة</p>	<p><b>G112020002</b></p>  <p><b>DEUTZ FEED PUMP</b> طرمة تحضير</p>
<p><b>G112020003</b></p>  <p><b>DEUTZ STD MAIN BEARING</b> سباتك ماكينة ثابتة</p>	<p><b>G112020013 / G112020014</b></p>  <p><b>DEUTZ SPZ BELT</b> سير مروحة</p>	<p><b>G112020028</b></p>  <p><b>DEUT CYLINDER WASHER</b> وردة قميص ماكينة</p>	<p><b>G112020030</b></p>  <p><b>DEUTZ OIL SWITCH</b> حساس زيت</p>	<p><b>G112020031</b></p>  <p><b>DEUTZ OIL PUMP</b> طرمة زيت</p>
<p><b>G112020035</b></p>  <p><b>DEUTZ OIL RADIATOR</b> براد زيت ماكينة</p>	<p><b>G112020037</b></p>  <p><b>DEUTZ TURBINE</b> مروحة ماكينة</p>	<p><b>G112020040</b></p>  <p><b>DEUTZ SHEET IRON LATCH</b> قفل غطاء مروحة ماكينة</p>	<p><b>G112020044</b></p>  <p><b>DEUTZ SLEEVE-FL912 STD</b> قميص ماكينة</p>	<p><b>G112020048</b></p>  <p><b>DEUTZ CYLLINDER HEAD FL912</b> راس ماكينة</p>
<p><b>G112020053</b></p>  <p><b>DEUTZ CRANKSHAFT FL912</b> عمود ماكينة</p>	<p><b>G112020063</b></p>  <p><b>DEUTZ THRUST WASHER</b> هلالات عمود كرنك</p>	<p><b>G112020075</b></p>  <p><b>DEUTZ CAMSHAFT</b> عمود تايم</p>	<p><b>G112020079</b></p>  <p><b>BEINEI SOLENOID VALVE</b> بوبين طفاية ماكينة</p>	<p><b>G114020001</b></p>  <p><b>DEUTZ PISTON RING</b> شبر ماكينة</p>
<p><b>G109010014</b></p>  <p><b>DEUTZ GASKET KIT</b> طقم جوان ماكينة</p>	<p><b>G115020002</b></p>  <p><b>DEUTZ FUEL FILTER</b> فلتر ديزل ديزل</p>	<p><b>G115020003</b></p>  <p><b>DEUTZ OIL FILTER</b> فلتر زيت ماكينة</p>	<p><b>G109030003</b></p>  <p><b>DEUTZ OIL SEAL FORNT</b> صوفة زيت ماكينة امامي</p>	<p><b>G109030004</b></p>  <p><b>DEUTZ OIL SEAL REAR</b> صوفة زيت ماكينة خلفي</p>

<p><b>G104130001</b></p>  <p><b>ELECTRICAL ENGINE 18,5 kW</b>                      موتور كهرياء 18.5 واط</p>	<p><b>G104130002</b></p>  <p><b>ELECTRICAL ENGINE 22 kW</b>                      موتور كهرياء 22 واط</p>	<p><b>G104130003</b></p>  <p><b>ELECTRICAL ENGINE 30 kW</b>                      موتور كهرياء 30 واط</p>
<p><b>G210020038</b></p>  <p><b>18.5 KW ELECTRIC MOTOR STAND</b>                      قاعده موتور كهرياء 18.5 واط</p>	<p><b>G210020038</b></p>  <p><b>22 KW ELECTRIC MOTOR STAND</b>                      قاعده موتور كهرياء 22 واط</p>	<p><b>G210020038</b></p>  <p><b>30 KW ELECTRIC MOTOR STAND</b>                      قاعده موتور كهرياء 30 واط</p>
 <p><b>18,5 KW ELECTRIC MOTOR TOP COVER</b>                      غطاء موتور كهرياء 18.5 واط</p>	 <p><b>22 KW ELECTRIC MOTOR TOP COVER</b>                      غطاء موتور كهرياء 22 واط</p>	 <p><b>30 KW ELECTRIC MOTOR TOP COVER</b>                      غطاء موتور كهرياء 30 واط</p>



[www.tradexper.com](http://www.tradexper.com)

Medyavuz.com

Konya 2. Organize Sanayi  
Büyükkayacakosb Mah.  
Lalehan Cad. No : 23  
Selçuklu / Konya

**TRADEXPER**